

ROTO CLEAR

Remote view mit
Rotoclear **VISION**



ROTO CLEAR VISION



Klare Sicht bei Ihren Produktionsprozessen, jederzeit und unter härtesten Bedingungen überall dort bewährt, wo verschmutzte Scheiben eine stetige Kontrolle der Arbeitsabläufe verhindern. Geeignet für alle Arten von CNC-Fräs- und Drehmaschinen sowie Bearbeitungszentren und Prüfständen.

Eine rotierende Scheibe schleudert auftreffende wassermischbare und nicht-wassermischbare Kühlschmierstoffe und Späne nach außen weg. Somit hat der Maschinenbediener dauerhaft eine klare Sicht in den Bearbeitungsraum – seine Sicherheit wird dabei gemäß den aktuell gültigen Sicherheitsvorschriften stets gewährleistet.

ROTO CLEAR **VISION**

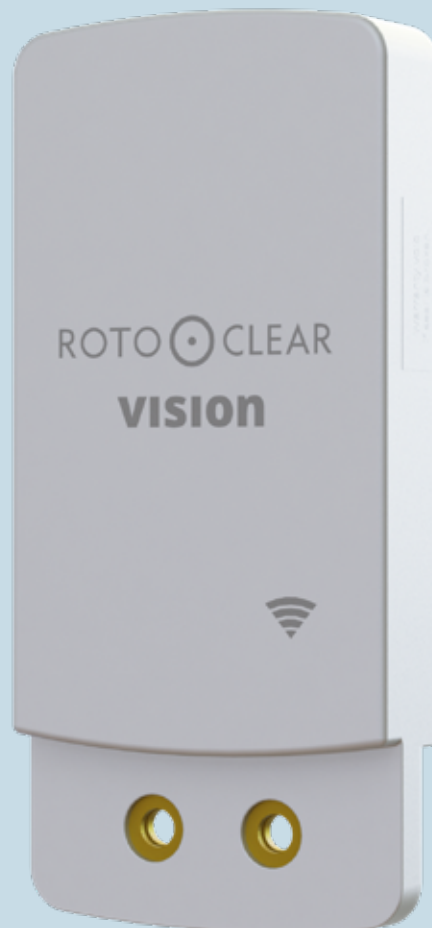

Die W-LAN Kamera zur drahtlosen Überwachung des Arbeitsraumes Ihrer Werkzeugmaschine. Durch die Integration in Rotoclear hat die Kamera - genauso wie Sie - stets eine freie Sicht ins Innere der Maschine. Der Kamerakopf ist ausrichtbar, sodass Sie die wichtigen Details der Bearbeitung im Blick behalten können.

Jedes W-LAN-fähige Gerät kann mit der Kamera verbunden werden. Entweder erfolgt der Login direkt auf dem Accesspoint der Kamera oder sie wird ganz einfach in Ihr Firmennetzwerk eingebunden.

Die Kamera ist als Komplettpaket verfügbar. Sie wird am integrierten Anschluss von Rotoclear befestigt und darüber gleichzeitig mit Energie versorgt.

ROTO CLEAR VISION



Vollständig in
Rotoclear S3 integriert

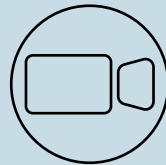

SVGA, VGA, QVGA,
Vollbild, max. 16fps



Drahtlose Übertragung
per W-LAN



Verbindung zu inter-
nem Accesspoint oder
durch Integration in
das Firmennetzwerk



Stromversorgung
durch Rotoclear
Keine Anschlüsse notwendig
Keine separate
Software notwendig

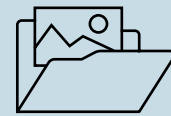

Aufnahmefunktion von
Bild und Videos

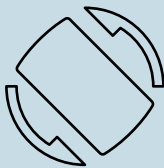

Rotation des Kamera-
bildes in 90°-Schritten.
Horizontale und vertikale
Ausrichtung des Kame-
rarkopfes von ca. $\pm 30^\circ$



Integriertes Online-Update

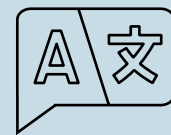

Mehrsprachigkeit, derzeit
Englisch und Deutsch

ROTO CLEAR VISION

Rotoclear Vision

Remote view dank integrierter W-LAN Kamera



Die Kamera wird mit nur zwei Schrauben direkt in Rotoclear integriert und gleichzeitig durch

das Gerät mit Strom versorgt. Die Signalübertragung funktioniert kabellos.

Vision

inkl. Rotoclear S3 – Klebeversion

Im Lieferumfang sind alle Teile enthalten, die sie für die Installation benötigen.

Bestellnummer: 99803

Gesamtgewicht inkl. Verpackung: 5,7 kg

Verpackungsmaße: 35x32x14 cm

Lieferumfang:

- 1x Rotoclear vision W-LAN Kamera
- 2x Glasscheibe zur Kameraabdeckung
- 2x Befestigungsschrauben
- 1x Spezialpinzette
- 1x Torx T5 Schraubenzieher

- 1x Rotoclear S3 – Basis Einheit (Rotor und Stator)
- 1x Klebeflansch mit Blende
- 1x 2-Komponentenkleber (Teroson MS 9399, 2x25ml)
- 1x Reinigungstuch (3M, VHB100)
- 1x Dosierpistole für 2K-Kleber
- 1x Positionsschablone
- 1x Schutzschlauch (2,0m, SPR-PA 17x13)
- 1x Luftschlauch (8,5m, 8 x 1mm)
- 1x Stromkabel (10m, 2 x 0,75mm²)
- 1x Adapter elektrisch-pneumatisch (Schutzschlauch)
- 1x Schlauchverschraubung (US-M 17)
- 2x Rohrverschraubung (M16 x 1,5/13, 12mm)
- 1x Einschraubwinkel (M16 x 1,5)
- 1x Primer (Terostat 8519 PU, 10ml)
- 1x Tupfer (zum Auftragen von Primer)
- 1x Betriebsanleitung de-en
- 1x Klebeanleitung
- 10x Zylinderschraube (M5x20 TX10 VA superflacher Kopf)

Vision

inkl. Rotoclear S3 – Basiseinheit

Im Lieferumfang sind die Teile enthalten, die Sie benötigen um Ihr Gerät durch Rotoclear vision zu ersetzen.

Bestellnummer: 100163

Gesamtgewicht inkl. Verpackung: 5,7 kg

Verpackungsmaße: 35x32x14 cm

Lieferumfang:

- 1x Rotoclear vision W-LAN Kamera
- 2x Glasscheibe zur Kameraabdeckung
- 2x Befestigungsschrauben
- 1x Spezialpinzette
- 1x Torx T5 Schraubenzieher
- 1x Rotoclear S3 – Basis Einheit (Rotor und Stator)
- 1x Betriebsanleitung de-en
- 10x Zylinderschraube (M5x20 TX10 VA superflacher Kopf)

ROTO CLEAR VISION

Einbau

Rotoclear lässt sich in fast jeder Werkzeugmaschine nachrüsten. Dazu wird das Gerät von innen an die original Maschinenscheibe geklebt oder geschraubt. Man schaut durch die Maschinenscheibe und dann

durch das Gerät. Rotoclear hat eine Stärke von 33,5mm. Zur Montage sind am inneren der Scheibe mind. 34 mm Platz erforderlich, damit das Gerät nirgendwo anstößt, wenn die Maschinentür bewegt wird.

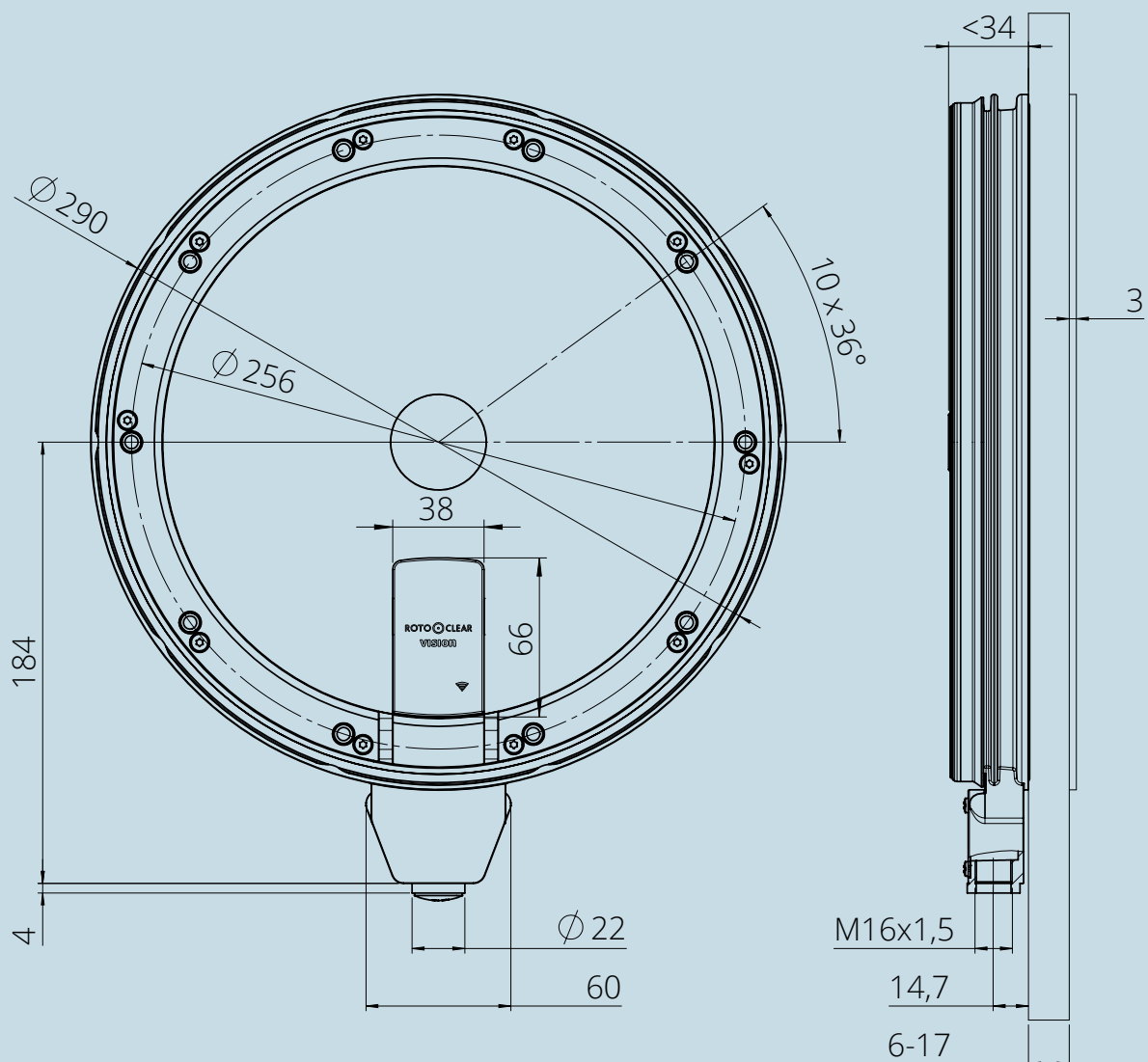

Zubehör

Für die genaue Einstellung der Sperrluft sind ein Manometer sowie ein Regelventil erhältlich, um den benötigten Druck am Stator exakt einstellen zu können.

Nur so ist ein absolut dichtes und zuverlässiges System bei gleichzeitig niedrigen Betriebskosten gewährleistet.

Manometer

Messmittel zur Prüfung des Druckes an der Anschlussbox

Bestellnummer: 78973

Durchgangsventil

Zur exakten Einstellung der Sperrluft

Bestellnummer: 89737

Zur Druckeinstellung benötigen Sie entweder das Durchgangsventil, alternativ lassen sich auch handelsübliche Druckminderer einsetzen.

Weitere Informationen finden Sie in der [Betriebsanleitung](#) auf Seite 11 bzw. in den [Spezifikationen](#).

Bestellung

Verkauf/Vertrieb

Markus Reiss

Telefon: 06221 506-192

Telefax: 06221 506-29129

markus.reiss@rotoclear.com

Technische Entwicklung

Manuel Linnenschmidt

Telefon: 06221 506-133

Telefax: 06221 506-29133

manuel.linnenschmidt@rotoclear.com

Vertriebspartner

rotoclear.com/de/vertriebspartner

Lieferzeiten

Alle Produkte sind in der Regel ab Lager verfügbar und können innerhalb einer

Arbeitswoche geliefert werden. Größere Stückzahlen bitte gesondert anfragen.

Versand und Konditionen

Preise zuzüglich gesetzlicher

Mehrwertssteuer.

Zahlung innerhalb von 30 Tagen netto.

EU-weit: Lieferung frei Haus (CIP)

Weltweit: Lieferung ab Werk inkl.

Verpackung (EXW)

Es gelten ausschließlich unsere

allgemeinen [Verkaufs- und](#)

[Lieferbedingungen](#). Anders verlautende Bedingungen verlieren ihre Gültigkeit.

Garantie: 1 Jahr ab Lieferdatum

(nicht auf Verschleißteile)

Herstellungsland: Deutschland

Zollwarennummer (Statistische

Warennummer): 76101000

Für EU (außer Deutschland):

Steuerfreie innergemeinschaftliche

Lieferung

Preisliste gültig ab 1. Dezember 2018

ROTO  CLEAR
VISION

Gute Aussichten
für Ihr Werkstück

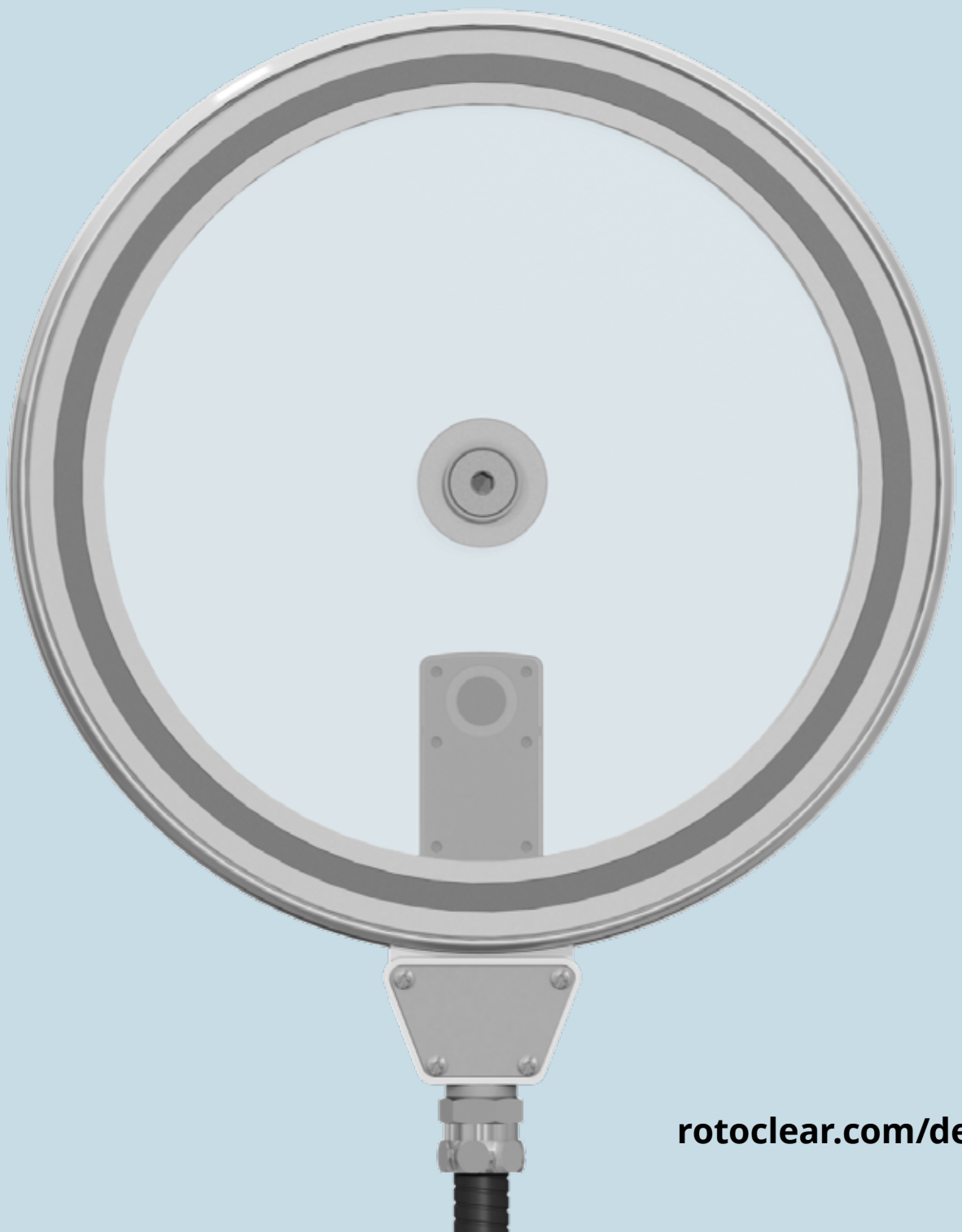

roto-clear.com/de